

Ważne informacje i uwagi dotyczące bezpieczeństwa

PROSIMY O UWAŻNE ZAPOZNANIE SIĘ Z INSTRUKCJĄ OBSŁUGI I WARUNKAMI GWARANCJI PRZED EKSPLOATACJĄ WÓZKA I ZACHOWANIE JEJ NA PRZYSZŁOŚĆ. NIEPRZESTRZEGANIE OSTRZEŻENI ZAWARTYCH W INSTRUKCJI MOŻE SPowodować ZAGROŻENIE BEZPIECZEŃSTWA PAŃSTWA DZIECKA, A TAKŻE UTRATĘ GWARANCJI. Produkt ten jest przeznaczony dla jednego (1) dziecka w wieku od 0 miesięcy do ok. 3 lat, o maksymalnej dopuszczalnej wadze wynoszącej do 15 kg.

OSTRZEŻENIE: To Państwo odpowiadają za bezpieczeństwo dziecka. Dzieci muszą mieć zawsze zapięte pasy bezpieczeństwa i nigdy nie mogą zostać pozostawione bez opieki. Podczas wykonywania jakichkolwiek regulacji przy wózku, dziecko musi pozostawać z dala od jego części ruchomych. Wózek wymaga wykonywania przez użytkownika regularnych zabiegów konserwacyjnych. Przeładowanie, nieprawidłowe składanie lub zastosowanie niezatwierdzonych akcesoriów może spowodować uszkodzenie wózka lub pęknięcie jego elementów. Prosimy uważnie przeczytać instrukcję.

OSTRZEŻENIE: Pozostawienie dziecka bez opieki może grozić niebezpieczeństwem.

OSTRZEŻENIE: Nigdy nie zostawiaj swojego dziecka bez opieki.

OSTRZEŻENIE: Upewnij się przed użyciem, czy wszystkie urządzenia blokujące są włączone.

OSTRZEŻENIE: Aby uniknąć obrażeń, upewnij się, czy twoje dziecko jest odsunięte kiedy rozkłada się lub składa niniejszy wyrób.

OSTRZEŻENIE: Nie stosuj dodatkowych materacyków oraz materacyka innego niż firmowy TUTEK grubszego niż 30 mm.

OSTRZEŻENIE: Używaj szelek, gdy Twoje dziecko zacznie samodzielnie siedzieć.

OSTRZEŻENIE: To siedzisko nie jest odpowiednie dla dzieci poniżej 6 miesiąca życia - dotyczy siedziska.

OSTRZEŻENIE: Niniejszy wyrób nie jest odpowiedni do biegania ani jazdy na rolkach.

OSTRZEŻENIE: Nie pozwól dziecku bawić się niniejszym wyrobem.

OSTRZEŻENIE: Zawsze używaj systemu zapieć - dotyczy siedziska spacerówki.

OSTRZEŻENIE: Sprawdź, czy urządzenie mocowania gondoli, siedziska lub fotelika samochodowego jest prawidłowo zablokowane przed jego użyciem.

OSTRZEŻENIE: Maksymalne obciążenie torby przy ręczce wózka nie może przekraczać 2 kg.

- Nigdy nie pozostawiaj wózka z dzieckiem na pochyłości, nawet zahamowanego, gdyż może się on ześlizgnąć.

- Nie jeżdź ani nawet nie wjeżdź wózkiem po schodach i innych pochyłościach gdy w wózku znajduje się dziecko - grozi to wypadnięciem dziecka i uszkodzeniem prowadnicy wózka lub innego elementu stelaża za co producent nie ponosi odpowiedzialności.

- W wózku może znajdować się tylko jedno dziecko. Maksymalne obciążenie wózka nie powinno przekraczać 15 kg masy dziecka (wiek ok. 3 lat), a koszyka 5 kg.

- Niedopuszczalne jest bujanie poprzeczne wózka - grozi to wypadnięciem dziecka oraz uszkodzeniem elementów zawieszenia wózka za co producent nie odpowiada.

- Nie zawieszaj dodatkowych toreb na prowadnicy wózka. Każde dodatkowe obciążenie wpływa na stabilność wózka. Używaj do przechowywania drobnego bagażu tylko przeznaczonych do tego miejsc i nie przekraczaj maksymalnie dopuszczalnej wagi 2 kg. dla torby przy ręczce i 5 kg dla koszyka na zakupy.

- Czynności składania i rozkładania wózka należy wykonywać bez dziecka wewnątrz.

- Wszelkie dodatkowe wyposażenie nie wymienione przez producenta nie powinno być stosowane.

- Każde dodatkowe obciążenie na ręczce i innych elementach wózka narusza jego stabilność.

- Wózek należy prowadzić spokojnie, prędkość prowadzenia wózka powinna być dostosowana do szybkości kroku.

- Nie należy używać ruchomych schodów, należy być ostrożnym podczas używania windy gdy dziecko znajduje się w wózku.

- Niniejszy wyrób jest odpowiedni dla dziecka, które nie może siedzieć samodzielnie, przewracać się i poruszać się na swoich rękach i kolanach. Maksymalna masa dziecka: 9kg – dotyczy gondoli.

- Należy używać tylko części zamiennych dostarczonych lub zalecanych przez producenta.

WAŻNE: Przed pierwszym użyciem wózka, należy nasmarować smarem oski kół.

WAŻNE: zatrzymaj te instrukcję do przyszłego zastosowania.

WAŻNE: Wyrób sprzedawany w zestawie: rama, gondola, siedzisko spacerówki.

WAŻNE: To podwozie (rama) jest zgodna tylko z gondolą i siedziskiem tego modelu.

GRANDER

Kolekcja: Grander Afryka, Alu, Alu Chrom

PL
Instrukcja
obsługi

GB
Instruction
manual

RUS
Руководство
пользователя



Zawartość opakowania:

Składany aluminiowy stelaż - 1 szt.
Koła tylne - 2 szt.
Koła przednie obrotowe - 2 szt.
Siedzisko spacerówki - 1 szt.
Pokrowiec na nogi - 1 szt.
Gondola - 1 szt.
Osłona gondoli - 1 szt.
Koszyk na zakupy - 1 szt.
Torba - 1 szt.
Moskitiera - 1 szt.
Folia uniwersalna - 1 szt.

Box content:

Foldable aluminium chassis - 1 pcs.
Rear wheels - 2 pcs.
Front swivable wheels - 2 pcs.
Seat unit - 1 pcs.
Seat unit apron - 1 pcs.
Carry cot - 1 pcs.
Carry cot apron - 1 pcs.
Shopping basket - 1 pcs.
Mama bag - 1 pcs.
Mosquito net - 1 pcs.
Plastic raincover - 1 pcs.

Содержание упаковки:

Складное алюминиевые шасси - 1 шт.
Задние колеса - 2 шт.
Передние поворотные колеса - 2 шт.
Прогулочный блок - 1 шт.
Фартук прогулочного блока - 1 шт.
Люлька-переноска - 1 шт.
Фартук люльки-переноски - 1 шт.
Корзина для покупок - 1 шт.
Сумка - 1 шт.
Москитная сетка - 1 шт.
Дождевик - 1 шт.

KONSERWACJA:

- Po każdorazowym użyciu wózka przeczyścić go suchą szmatką.
- Tapicerkę wózka można prać miękką gąbką w ciepłej wodzie (30°-40° C) używając mydła lub płynów do prania, elementów tapicerki nie wolno prać w pralce.
- Nigdy nie dopuść podczas prania do zbytniego nasiąknięcia tapicerki wodą.
- Nie należy narażać wózka na długotrwałe działanie promieni słonecznych.
- Chronić wózek przed przemoknięciem używając w tym celu osłon przeciwdeszczowych,
- Co 2-3 miesiące należy oczyścić osie kół z nagromadzonych podczas użytkowania zanieczyszczeń (błoto, piasek) i nasmarować je oliwą maszynową lub smarem.
- Podczas transportu wózka należy być ostrożnym aby nie uszkodzić stelaża, a w szczególności tapicerki wózka.
- Po użytkowaniu wózka podczas śniegu lub deszczu należy wysuszyć go wycierając stelaż, koła i osie wózka suchą szmatką.
- Wózka nie należy przechowywać w zimnych wilgotnych miejscach.

UWAGI DOTYCZĄCE KONSERWACJI I EKSPLOATACJI KÓŁ:**Koła plastikowe z oponką piankową:**

W przypadku skrzywienia kół jezdnych należy między obręcz koła a oponę (odchylając delikatnie oponę od obręczy) wpuścić kilka kropel oliwki dziecięcej lub maszynowej z obu stron obręczy, następnie delikatnie przekręcić oponą na obręczy tak aby powierzchnia styku opony i obręczy na całym obwodzie została nasmarowana oliwką.

Koła pompowane:

Powolny spadek ciśnienia powietrza w kołach pompowanych nie jest wadą, ponieważ tego typu koła wymagają okresowego dopompowywania. Pompując koła nie należy przekraczać dopuszczalnej maksymalnej wartości ciśnienia powietrza wynoszącej 0.6 BAR!

Producent nie ponosi odpowiedzialności za uszkodzenia w wyniku zbyt mocnego napompowania koła.

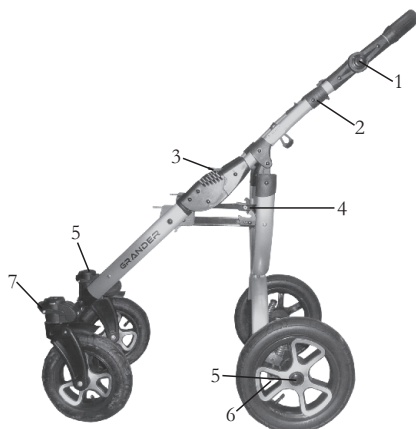
Podwozie

1. regulacja wysokości rączki
2. mechanizm składania
3. blokada zabezpieczająca przed samozłożeniem
4. gniazdo mocowania gondoli, siedziska spacerówki i fotelika
5. mechanizm montażu i demontażu kół
6. regulacja amortyzatorów
7. blokada kół przednich

1. Rozkładanie stelaża [1]

Należy podnieść rączkę aż do usłyszenia charakterystycznego kliknięcia elementów zatrzaskowych po obu stronach stelaża.

OSTRZEŻENIE

- Zablockowanie się podwozia w pozycji zabezpieczonej powinno zostać potwierdzone kliknięciem.
- Przed przystąpieniem do użytkowania wózka należy zawsze mieć pewność, że główna blokada mechanizmu składania stelaża jest prawidłowo zatrzasknięta w pozycji zabezpieczonej.

2. Składanie stelaża [2]

- Tylne koła powinny być zablockowane.
- Upewnij się, czy jest zwolniony obrót przednich kół.
- Składanie wózka odbywa się poczynając od uniesienia zapadki zabezpieczającej przed samozłożeniem, pociągnięcia do góry plastikowych elementów po obu stronach rączki oraz przemieszczeniu rączki w dół.
- Jeśli zachodzi potrzeba bardziej kompaktowego wózka, można zdjąć ze stelaża koła (pkt. 4 i 7)
- Przed ponownym założeniem kół należy oczyścić osie.

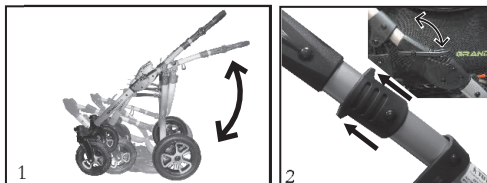

3. Montaż kół tylnych [4]

Hamulec powinien być zwolniony. Aby założyć koła na osie wózka należy: Wcisnąć wpiwer blokadę mocowania koła, wsunąć koło do końca osi, następnie zwolnić przycisk blokady. Pociągając koło delikatnie do siebie, blokada koła powinna z kliknięciem wskoczyć w rowek osi.

Ważne!

Pociągnij koło wzdłuż osi by upewnić się, że zostało prawidłowo zamontowane.

4. Demontaż kół tylnych

Naciśnij przycisk blokady osi koła i pociągnij koło w bok wzdłuż osi.

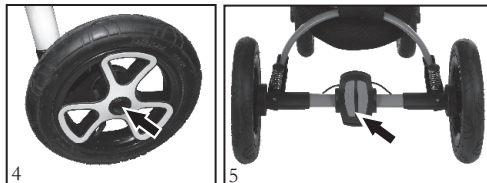

5. Włączanie hamulca postojowego [5]

Aby włączyć hamulec, należy wcisnąć dźwignię hamulca tak aby występy hamulca zablockowały koło zębate będące częścią stałą koła wózka. W celu zwolnienia hamulca należy podnieść dźwignię hamulca do góry.

6. Montaż kół przednich [6]

Aby zamontować koło należy wsunąć trzpień koła w pionową piastę obrótu koła.

Ważne!

Pociągnij koło w dół by upewnić się, że zostało prawidłowo zamontowane.

7. Demontaż kół przednich

Aby zdemontować przednie koło należy nacisnąć przycisk blokady montażu koła (koło powinno samo się wysunąć).

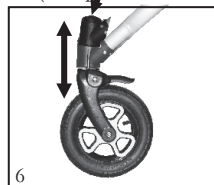

8. Blokada obrótu kół przednich [7]

Aby zablockować obrót kół przednich należy nacisnąć dźwignienkę blokady obrótu. Aby odblokować obrót kół przednich, należy dźwignienkę podnieść do góry.

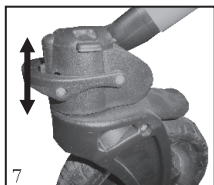

9. Regulacja zawieszenia wózka [8]

Tylne koła wózka posiadają regulację zawieszenia (amortyzatora). Aby ustawić zawieszenie wózka (miękkie – twarde) należy obrócić dźwignię regulacji amortyzatorów umieszczonej pod osią każdego z kół tylnych.

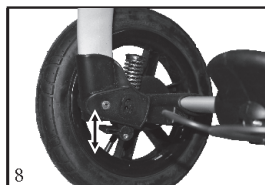

10. Regulacja wysokości rączki [9]

Regulacja wysokości rączki odbywa się poprzez jednoczesne naciśnięcie przycisków blokady z obu stron rączki i przemieszczenie rączki w górę lub w dół.

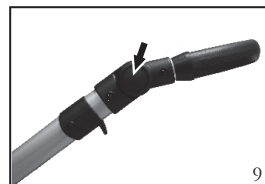



1. wygodny uchwyt do przenoszenia gondoli
2. budka
3. napy mocowania osłonki gondoli
4. osłonka gondoli
5. mocowanie gondoli

1. Montaż gondoli na podwoziu [10b]

Gondolę wsuwamy pod skosem w zaczepy na przodzie wózka, następnie opuszczamy w zatrzask blokujący.

OSTRZEŻENIA:

- Przed użyciem wózka upewnij się, że gondola została prawidłowo zamocowana.
- Nie zakładaj i nie zdejmuj gondoli z podwozia jeśli dziecko znajduje się w środku gondoli.

2. Demontaż gondoli [10a]

Aby zdjąć gondolę z podwozia należy zwolnić blokadę odciągając czerwoną łopatkę blokady w bok z dwóch stron wózka.

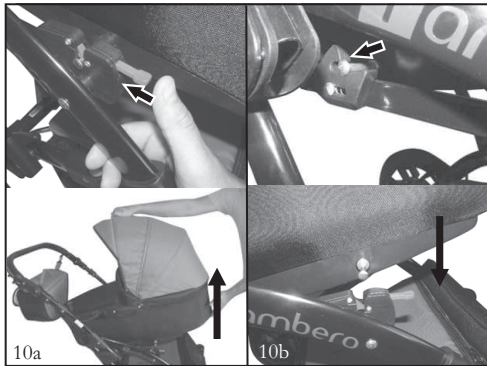

3. Regulacja oparcia [11]

Podnieś oparcie do żądanej pozycji tak aby ramka zablokowała się w szynie prowadzącej. Aby opuścić oparcie, unieś ramkę.

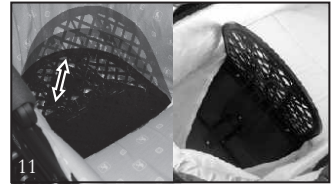

4. Regulacja budki [13]

Naciskając przyciski z obu stron budki ustaw budkę do żądanego położenia. Nie reguluj położenia budki z przymocowaną osłonką gondoli.





1. okienko
2. mechanizm regulacji podnóżka
3. mechanizm odpinania barierki
4. podnóżek
5. mocowanie siedziska
6. barierka
7. osłona krocza
8. miękka wkładka
9. szelki z ochraniaczami

1. Montaż siedziska na podwoziu [14]

Montaż siedziska na podwoziu przebiega analogicznie jak montaż gondoli. Siedzisko wsuwamy pod skosem w zaczepy na przodzie wózka, następnie opuszczamy w zatrzask blokujący. Pociągnij lekko siedzisko w górę by upewnić się, że zostało prawidłowo zamocowane.

2. Demontaż siedziska z podwozia

Demontaż siedziska z podwozia przebiega analogicznie jak demontaż gondoli. Aby zdjąć siedzisko z podwozia należy zwolnić blokadę odciągając czerwoną łopatkę blokady w bok z dwóch stron wózka.



3. Regulacja oparcia i podnóżka



Oparcie [15]: Podnieś lub opuść oparcie dożądanego położenia odciągając jednocześnie blokadę położenia oparcia.

Podnóżek [16]: Naciskając przyciski z dwóch stron mocowania podnóżka, ustaw podnóżek dożądanego położenia.

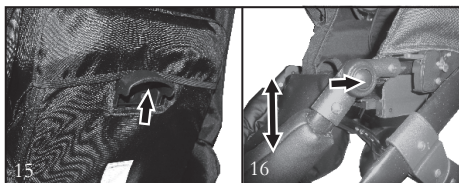

4. Montaż barierki [17]

Wciśnij barierkę w gniazda mocujące po obu stronach siedziska.

5. Demontaż barierki

Wciśnij przyciski blokady barierki po obu stronach siedziska i wyciągnij barierkę.

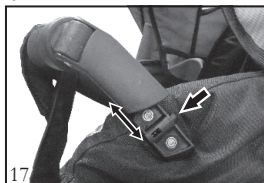

6. Montaż i demontaż budki [18]

Aby zamocować budkę w siedzisku spacerówki wciśnij języki mocowania budki w gniazda po obu stronach siedziska aż do usłyszenia charakterystycznego kliknięcia. Aby zdjąć budkę, należy wyciągnąć ją przyciskając jednocześnie przyciski blokady mocowania budki.



8. Zapięcie szelk ochronnych [20]

Aby zapiąć dziecko bezpiecznie w spacerówce złącz szelki górne karabińczykami, oraz boczne połącz razem a następnie wepnij w zapięcie. Pociągnij aby upewnić się czy zapięcie mocno trzyma.



Important safety informations and warnings

PLEASE READ THESE INSTRUCTIONS AND WARRANTY BEFORE USE THE PRAM AND KEEP THEM FOR FUTURE REFERENCE.

DISREGARD OF WARNINGS IN THIS MANUAL MAY AFFECT YOUR CHILD SAFETY AS WELL AS THE LOSS OF PRODUCT WARRANTY.

This product is suitable for one (1) child from 0 months - 3 years with a maximum weight of 15 kg.



WARNING: A child's safety is your responsibility. Children should be harnessed in at all times and should never be left unattended. The child should be clear of moving parts while making adjustments. This vehicle requires regular maintenance by the user. Overloading, incorrect folding and the use of non-approved accessories may damage or break this vehicle. Read the instructions.

WARNING: Leaving your child unattended could result in danger.

WARNING: Never leave your child unattended.

WARNING: Do not use a mattress thicker than 30 mm

WARNING: Use a harness as soon as your child can sit unaided.

WARNING: The seat unit is not suitable for children under age of 6 months.

WARNING: This product is not suitable for running or skating.

WARNING: To avoid any injuries, make sure that the child is in a distance, during folding and unfolding the stroller.

WARNING: Do not let the child to play with this product.

WARNING: Always use the protection system.

WARNING: Make sure, that the fastening of carrycot, seat unit or car-seat is properly locked.

WARNING: Maximum load for the mama bag is 2 kg.

- Never leave the pram on a slope or an uneven surface, even with the brakes engaged, it may cause the danger of slip.
- Avoid the stairs and other slopes when the child is in the stroller – it creates danger of the child falling out as well as chassis damage for which the manufacturer takes no responsibility.
- This stroller is intended for only one child. The maximum carrying capacity should not exceed 15 kg of the child weight and 5 kg of shopping basket load.
- Use the harness as soon as your child begin to sit unaided.
- Maximum load of stroller bag is 2 kg.
- Cross rocking of the pram is unacceptable - it creates risk of the child falling out as well as suspension damage for which the manufacturer takes not responsibility.
- Do not attach any extra bags on the stroller. Any additional load affects the stability of the stroller. For small luggage use only original stroller bags and do not exceed maximum allowed weight of 2 kg.
- Do not carry the stroller down or up the stairs holding the chassis or the handle, it creates risk of the child falling out as well as suspension damage for which the manufacturer takes not responsibility.
- Always remove the child before you fold the pram.
- Do not use any additional equipment not listed by the manufacturer.
- Any additional burden on the chassis violate its stability.
- The pram should be carried out safely, the speed of the stroller should be adjusted to the speed of step.
- Do not drive the stroller while skating or roller skating.
- Do not use escalators. Be careful when using a lift when the child is inside the stroller.

IMPORTANT: Before first use of the pram lubricate the wheel axles with a silicon or oilbased lubricant

IMPORTANT: Save this manual for the future.

DAILY CARE AND MAINTENANCE:

- After each use, clean the stroller with a dry cloth.
- Upholstery can be washed with a soft sponge and warm water (30-40 degrees Celsius) using the washing liquid or soap, the upholstery elements must not be washed in the washing machine.
- When washing do not allow the upholstery absorb too much water,
- Do not expose the stroller for excessive sunlight for long period of time,
- Keep out the stroller from getting soak with rain covers,
- Every 2-3 months clean out the axles from the dirt accumulated during use (mud, sand) and lubricate them with silicon or oil-based lubricant,
- When transporting the stroller be careful not to damage the chassis and particularly the upholstery,
- After using the stroller during snowy or rainy weather, wipe the frame, wheels and axle with a dry cloth.
- Do not store the pram in cold or damp places.

WHEELS MAINTENANCE::**Plastic wheels with foam tyre:**

In the case of the creaking apply a few drops of olive between the wheel rim and the tire (detaching slightly tire from the rim) on both sides of the wheel, then gently slide the tire on the rim to lubricate the whole circle of the rim.

Air pumped wheels:

The slow decrease of the air pressure in air pumped tires is not a defect, as this kind of tire require periodic pumping up. Maximum air pressure must not exceed 0.6 BAR!

The manufacturer takes not responsibility for any damage caused by too strong air pumping of the tires.

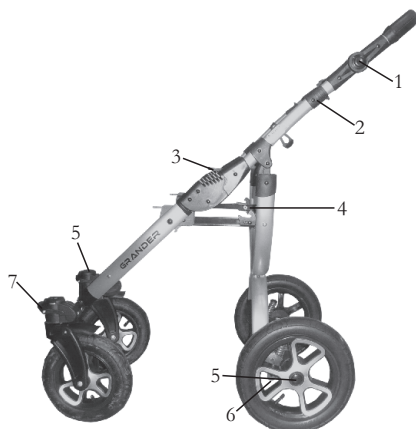
Chassis

1. adjustable handle
2. mechanizm składania
3. safety button against chassis self-folding
4. Carry cot, seat unit and carseat housing - ONE-CLICK
5. mechanizm montażu i demontażu kół
6. stroller's suspension adjustment
7. blokada kół przednich

1. Unfolding the chassis[1]

Raise the handle to hear the CLICK of locking elements.

WARNING

- The chassis locks need to click into the locked position.
- Make sure the connectors are locked.

2. Folding the chassis [2]

- Make sure that the brake is engaged.
- Make sure that the front wheels swivel lock is off.
- **To fold the stroller press in the red safety button and, simultaneously, pull the locking devices along the both sides of the chassis up to release the lock and push the handles down.**
- If you need to make more space you can remove the wheels (see par. 4 and 7).
- Wipe off any dirt or grease from the axles before you replace the wheels.

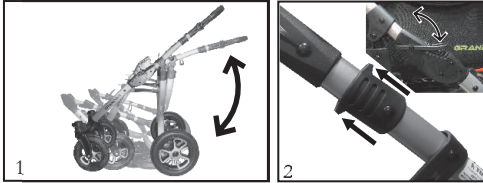

3. Rear wheels assembling [4]

Make sure that the brake is off. To attach the wheels to the axles : Press in the lock button on the wheel. Insert the wheel to the end of the axis and release the lock button. Pull the wheel gently off, the safety pin should lock into the axle groove with the click, which indicates the correct attachment of the wheel.

IMPORTANT!

Check by pulling off the correct installation of the wheel.

4. Rear wheels detachment

Press in the lock button on the wheel i pull the wheel off.

5. Parking brake engagement [5]

To engage the brake push down the brake lever with the foot in a way to lock the gear wheel which is the part of the stroller rear axle. In order to disengage the brake pull the brake lever up with the foot.

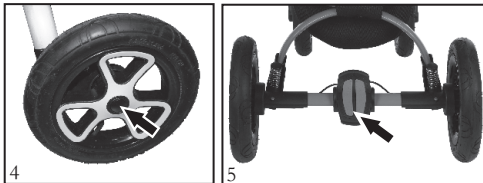

6. Front wheels assembling [6]

To attach front wheel insert the swivel axle into vertical front wheel hub to hear the click..

IMPORTANT!

Pull the wheel down to make sure that it is properly locked.

7. Front wheels detachment

To detach front wheel, press the button at the top of the swivel mechanism and pull the wheel down.

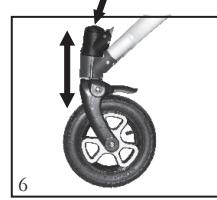

8. Front wheels swivel lock [7]

To lock the front swivel wheels press the down the lever over the front wheel. To unlock, pull the lever up.

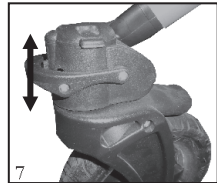

9. Stroller's suspension adjustment [8]

The rear wheels are equipped with the suspension (shock absorber) adjustment. To adjust stroller suspension (soft - rigid) turn the adjustment lever under the rear wheel axle..

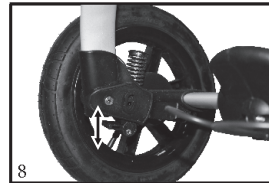

10. Handle adjustment [9]

Adjust the handle by pressing the grey buttons on the outside of the handle simultaneously.

Without releasing the buttons adjust the handle upwards or downwards to the desired position

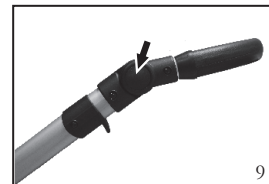

Carry cot



1. hood
2. hood ventilation cover
3. apron attachment press buttons
4. carry cot apron
5. carry cot attachment system

1. Carry cot attachment [10b]

Push the carry cot to the housings on the both sides of the chassis till the carry cot will be attached with the click. Pull the carry cot slightly up to make sure that it is properly attached.

WARNING:

- Before use the stroller make sure the seat unit is properly locked in fasteners.
- Do not attach and the detach the carry cot with the baby inside it.

2. Carry cot detachment [10a]

To detach the carry cot out of the chassis press the release buttons on the both sides of the chassis and pull the carry cot up.

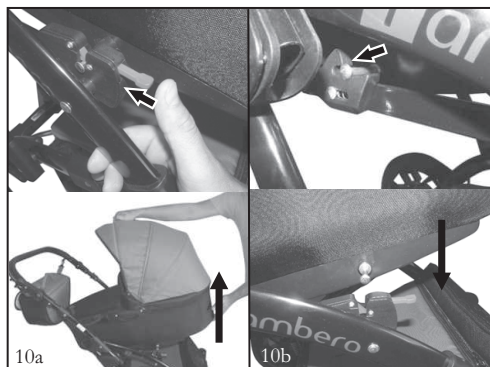

3. Backrest adjustment [11]

Raise the backrest to the position desired so that the plastic frame rest against the support bars.

To lower the backrest, pull the plastic frame up.

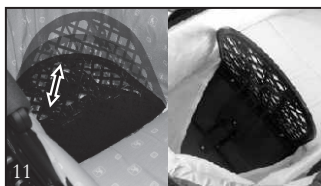

4. Hood adjustment [13]

Press the buttons on the both sides of the hood base and adjust the hood to the desired position





1. peek-a-boo window
2. mechanizm regulacji podnóżka
3. mechanizm odpinania barierki
4. fotrest
5. carry cot attachment system
6. bumper frontbar
7. crotch strap
8. soft pad
9. soft padded harness

1. Seat unit attachment [14]

Seat unit attachment is similar like carry cot attachment. Push the seat unit to the housings on the both sides of the chassis till the seat unit will be attached with the click. Pull the seat unit slightly up to make sure that it is properly attached.

2. Seat unit detachment

Seat unit detachment is similar like carry cot attachment. Press the release buttons on the both sides of the chassis i and pull the seat unit up.

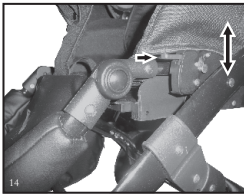

3. Backrest and footrest adjustment



Backrest [15]: Raise or lower the backrest to the desired position releasing simultaneously the backrest lock.

Footrest [16]: Pressing the lock buttons on the both sides of the footrest base, adjust the footrest to the desired position and release the buttons.

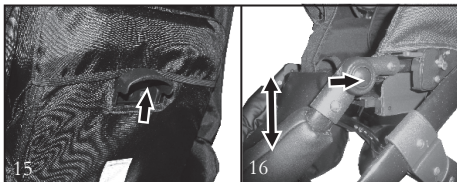

4. Front bumper bar attachment [17]

Insert the bar into the fastenings on the both sides of the seat unit till the bar will be locked with the clicks.

5. Front bumper bar detachment

Press the front bumper bar lock button and pull the bumper out.



6. Hood attachment and detachment [18]

Attach the hood to the pram body by pushing the plastic leg of the hood into the plastic holders on the pram body. Make sure they snap into place.

To detach the hood, pull it out, pressing simultaneously the locks of the both sides of the hood base.



8. Zapinanie szelek ochronnych [20]

Aby zapiąć dziecko bezpiecznie w spacerówce złącz



Важные информации и предупреждения по безопасности

ВНИМАТЕЛЬНО ПРОЧИТАЙТЕ ЭТИ ИНСТРУКЦИИ ДО НАЧАЛА ПОЛЬЗОВАНИЯ ИЗДЕЛИЕМ – СОХРАНИТЕ ИХ ДЛЯ СПРАВОК В ДАЛЬНЕЙШЕМ. ПРЕНЕБРЕЖЕНИЕ ЭТИМИ ИНСТРУКЦИЯМИ МОЖЕТ ОТРАЗИТЬСЯ НА БЕЗОПАСНОСТИ ВАШЕГО РЕБЕНКА И ТАКЖЕ ПРИВЕСТИ К ПОТЕРЕ ГАРАНТИИ

Данное изделие рассчитано на одного ребенка с момента рождения и до достижения им веса 15 кг (возраст примерно 3 года).



ПРЕДУПРЕЖДЕНИЕ: Безопасность ребенка – Ваша ответственность! Дети должны всегда быть пристегнуты привязными ремнями и находиться под присмотром. При регулировке изделий не допускайте контакта детей с подвижными частями. Изделие нуждается в регулярном уходе со стороны пользователя. Перегруз, неправильное (ра)складывание или применение не одобренного изготовителем коляски аксессуара может привести к поломке коляски.

ПРЕДУПРЕЖДЕНИЕ: Оставлять ребенка без присмотра может быть опасно.

ПРЕДУПРЕЖДЕНИЕ: Не вкладывайте в люльку дополнительный матрас. Используйте оригинальный матрас TUTTEK или другой не толстый чем 30 мм.

ПРЕДУПРЕЖДЕНИЕ: Как только ребенок научится самостоятельно сидеть, обязательно пристегивайте его ремнем безопасности.

ПРЕДУПРЕЖДЕНИЕ: Прогулочный блок не рассчитан на детей младше 6 месяцев.

ПРЕДУПРЕЖДЕНИЕ: Изделие нельзя использовать на бегу или катаясь на (роликовых) коньках.

ПРЕДУПРЕЖДЕНИЕ: Не складывайте и не раскладываете изделие, если поблизости находится ребенок, чтобы избежать травм.

ПРЕДУПРЕЖДЕНИЕ: Не позволяйте ребенку/детям играть с изделием.

ПРЕДУПРЕЖДЕНИЕ: Обязательно используйте ремни безопасности.

ПРЕДУПРЕЖДЕНИЕ: Убедитесь до начала пользования коляской, что все крепления спальной люльки, прогулочного блока или автокресла правильно зафиксированы.

ПРЕДУПРЕЖДЕНИЕ: Сумка на ручке рассчитана на максимум 2 кг.

• Никогда не паркуйте коляску на горке, склоне или неровной поверхности, даже на стоячном тормозе, это может вызвать опасность скольжения.

• По мере возможности избегайте ступенек и лестниц - это создает опасность выпадения ребенка, а также ущерба шасси, за который производитель не несет никакой ответственности.

• Эта детская коляска рассчитана на одного ребенка с момента рождения и до достижения им веса 15 кг (возраст примерно 3 года). Корзина для покупок рассчитана на максимум 5 кг.

• Боковое качание коляски запрещено - это создает опасность выпадения ребенка, а также ущерба подвески, за который производитель не несет никакой ответственности.

• Не вешайте добавочных сумок или других вещей на ручку коляски, так как это ухудшает ее устойчивость. Используйте только оригинальной сумкой (максимальная погрузка 2 кг.) и корзиной для покупок (максимальная погрузка 5 кг.).

• Не носите с собой коляску вниз или вверх по лестнице держа её за шасси или ручку - это создает опасность выпадения ребенка, а также ущерба подвески, за который производитель не несет никакой ответственности.

• Всегда вынимайте ребенка из коляски до того, как начать ее складывать.

• Не используйте аксессуары и запасные части, не одобренные изготовителем.

• Любая нагрузка на ручку и/или спинку и/или борта ухудшает устойчивость изделия.

• Коляска должна осуществляться безопасно, скорость коляски должна быть скорректирована до скорости шага.

• Избегайте эскалаторов. Будьте осторожны при использовании лифта, когда ребенок находится внутри коляски.

ВАЖНО! Перед первым использованием детской коляски смазывать оси колес с силиконовым маслом или смазкой

ВАЖНО: Сохраните данное руководство для будущего.

ТЕКУЩЕЕ ОБСЛУЖИВАНИЕ И УХОД:

- После каждого использования очистите коляску сухой тканью.
- Обивку можно мыть мягкой губкой и теплой водой (30-40 градусов Цельсия), используя моющего средства или мыла, Не стирать в стиральной машине.
- Покрытие из искусственной кожи не стирают, а просто наносят на него небольшое количество мягкого средства для мойки посуды и протирают начисто влажной тканью.
- Во время мытья не позволяйте, чтобы обивка поглощала слишком много воды.
- Не подвергайте коляску долговременному воздействию яркого солнечного света.
- В дождь и снегопад всегда используйте дождевик.
- Каждое 2-3 месяца вычистите оси и подвеску из грязи (протрите оси ветошью) и смазывайте оси петролатумом/техническим вазелином или автомобильным смазочным маслом.
- Во время транспорта коляски будьте осторожны, чтобы не повредить шасси и особенно обивки
- По окончании прогулки во время дождя, снегопада или по посыпанным солью дорожкам очистите шасси и вытрите насухо.
- Не храните коляску в холодных и/или сырых условиях.

КОЛЕСА — ОБСЛУЖИВАНИЕ:

1. Колеса с пластмассовыми шинами:

В случае скрип колес нанесите несколько капель смазочного масла между обод колеса и шины (отсоединяя слегка шину от обода) с обеих сторон колеса, потом аккуратно поверните шину на ободе, чтобы смазать весь круг обода.

2. Надувные колеса:

Медленное снижение давления воздуха в шинах не является дефектом, поскольку этот вид шин требуют периодического накачивания.

Важно: Максимальное давление воздуха не может превышать 0,6 бар! Изготовитель не берет

ответственности за любой ущерб, причиненный из-за слишком сильного нагнетания воздуха в шинах.

Шасси

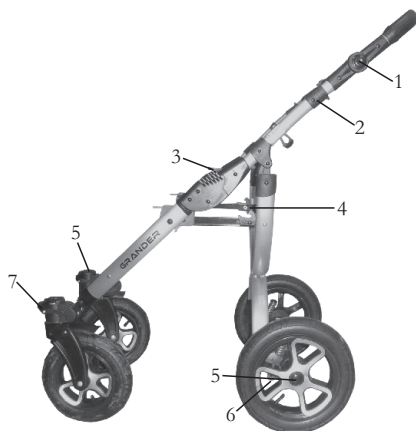

1. Регулированная ручка
2. mechanizm składania
3. Замок-предохранитель складывания шасси
4. Гнездо для крепления
5. mechanizm montażu i demontażu kół
6. regulacja amortyzatorów
7. blokada kół przednich

1. Раскладывание шасси [1]

Тяните ручку вверх, пока шасси со щелчком не сядет на место на обеих сторонах коляски.

ПРЕДУПРЕЖДЕНИЕ [2]

- Шасси будет зафиксировано, когда раздвнется щелчок.
- Перед использованием коляски всегда проверьте, защелкнуты ли замки шасси

2. Складывание шасси

- Поставьте коляску на тормоз.
- Убедитесь, что передние колеса разблокированы – для этого должно быть поднято блокировочное кольцо.
- Складывайте шасси, подтягивая оба основных замка - предохранителя складывания шасси (по одному на каждой стороне) вверх, удерживая одновременно нажатыми красную кнопку и толкните раму вниз.
- Если нужно сложить шасси еще компактнее, можно снять колеса, нажимая на кнопку фиксатора на каждой ступице и стягивая колесо с оси. 
- Счистите загрязнения с осей перед тем, как вновь насадить колеса

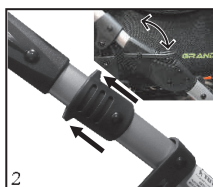

3. Установка задних колес [4]

Тормоз должен быть распушен. Нажмите на кнопку фиксатора на ступице колеса и до упора вдавите колесо на ось. Отпустите кнопку и потяните колесо на себя, пока оно со щелчком не сядет на место.

Важно!

Потяните на себя колесо, чтобы убедиться, что колесо установлено надежно.

4. Снятие задних колес

Нажмите на кнопку фиксатора и потяните колесо наружу.

5. Постановка на стояночный тормоз [5]

Ставьте коляску на тормоз, опуская тормоз носком ноги. Отпускайте тормоз, переводя его в верхнее положение.

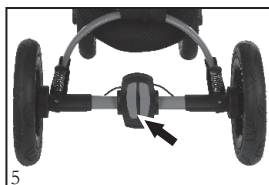
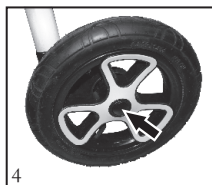

6. Установка передних колес [6]

Вдавите ось поворота колеса в вертикальную ступицу поворота колеса пока оно со щелчком не сядет на место.

Важно!

Потяните на себя колесо, чтобы убедиться, что колесо установлено надежно.

7. Снятие передних колес

Нажмите на кнопку фиксатора и потяните колесо наружу (колесо должно выйти самостоятельно)

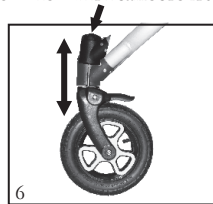

8. Блокировка поворота передних колес [7]

Чтобы заблокировать поворот передних колес нажмите рычаг над колесом вниз. Чтобы разблокировать поворот передних колес потяните рычаг над колесом вверх.

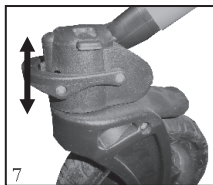

9. Регулировка подвески коляски [8]

Задние колеса оборудованные регулируемыми амортизаторами. Чтобы наставить подвеску коляски (мягкая — твердая) уставьте рычаг регулировки подвески.

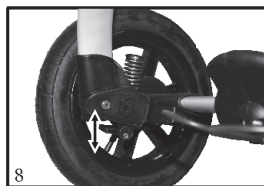

10. Регулировка высоты ручки [9]

Регулируйте высоту ручки, нажимая одновременно на обе кнопки на наружной стороне ручки. Удерживая кнопки нажатыми, установите ручку на желаемую высоту.

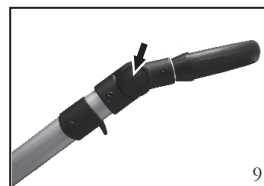



1. Капюшон
2. Крышка вентиляции капюшона
3. Кнопки пристегивания чехла-фартука
4. Фартук
5. Крепление

1. Установка люльки на шасси [10б]

Нажмите крепления One Click в оба гнезда шасси на каждой стороне пока крепления со щелчком не сядет на место на обеих сторонах люльки. Потяните люльку вверх чтобы убедиться, что люлька установлено надежно.

ПРЕДУПРЕЖДЕНИЯ:

Перед тем как использовать коляску, убедитесь, что крепления люльки надежно защелкнуты.

Не устанавливайте и не снимайте люльку, когда в ней находится ребенок.

2. Снятие люльки от шасси [10а]

Нажмите кнопки гнезда крепления с двух сторон шасси и потяните люльку вверх.

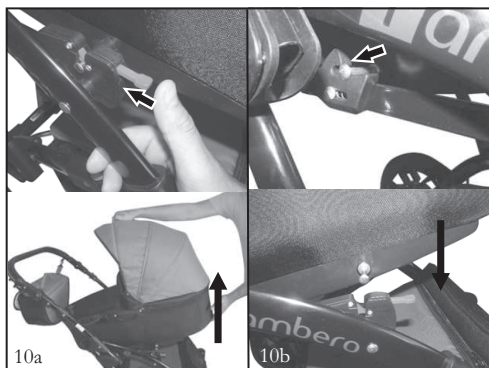

3. Регулировка спинки [11]

Поднимите спинку так, чтобы рамка опиралась на опорные стержни. Чтобы опустить спинку, поднимите рамку.

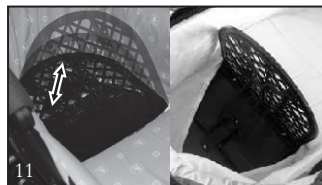

4. Регулировка капюшона [13]

Нажимая кнопки с двух сторон капюшона, установте капюшон до желаемого положения. Не регулируйте капюшон с пристегнутым фартуком.



Прогулочный блок



1. Окошка
2. mechanizm regulacji podnóżka
3. mechanizm odpinania barierki
4. Подножка
5. Крепление ONE-CLICK
6. Бампер
7. Паховый ремня
8. Стеганная накладка на сиденье
9. Ремни безопасности с мягкой накладкой

1. Установка прогулочного блока на шасси [14]

Установка прогулочного блока на шасси происходит аналогично как установка люльки. Нажмите крепления One Click в оба гнезда шасси на каждой стороне пока крепления со щелчком не сядет на место на обеих сторонах прогулочного блока. Потяните прогулочный блок вверх чтобы убедиться, что он установлен надежно.

2. Снятие люльки от шасси

Снятие прогулочного блока от шасси происходит аналогично как снятие люльки. Нажмите кнопки гнезда крепления с двух сторон шасси и потяните прогулочный блок вверх.

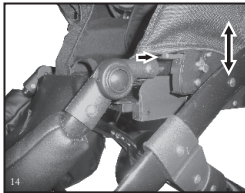

3. Регулировка спинки и подножки



Спинка [15]: Поднимайте или опускайте спинку в желаемое положение, отводя заранее фиксатор.

Подножка [16]: Нажимая кнопки с двух сторон крепления подножки, установте подножку до желаемого положения.

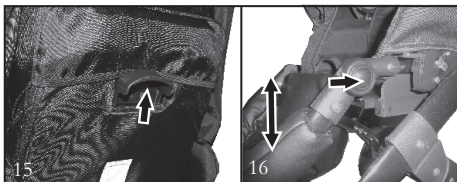

4. Монтаж бампера [17]

Нажмите крепления бампера в оба гнезда шасси на каждой стороне пока крепления со щелчком не сядет на место на обеих сторонах прогулочного блока.

5. Демонтаж бампера

Нажмите кнопки гнезда крепления бампера с двух сторон шасси и потяните бампер.

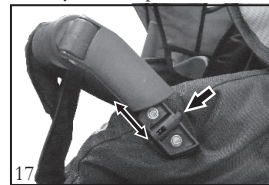

6. Монтаж и демонтаж капюшона [18]

Чтобы закрепить капюшон в прогулочном блоке введите язычки замков, по одному с каждой стороны капюшона, в пластмассовые детали рамы сиденья (по одной на каждой стороне). Проследите, чтобы замки защелкнулись. Чтобы снять капюшон нажмите кнопки гнезда крепления капюшона с двух сторон и потяните капюшон вверх.



8. Zapinanie szelek ochronnych [20]

Aby zapiąć dziecko bezpiecznie w spacerówce złącz





KARTA GWARANCYJNA

Wózek dziecięcy TUTEK

Model i typ wózka:

Data i miejsce zakupu:

Szanowni Państwo!

Dziękujemy za dokonanie zakupu wózka dziecięcego marki TUTEK i gratulujemy trafnego wyboru. W przypadku jakiegokolwiek problemu prosimy o kontakt ze sprzedawcą lub z naszą firmą. Służymy Państwu wszelką pomocą w zakresie realizacji uprawnień gwarancyjnych oraz porad technicznych i eksploatacyjnych.

Warunki gwarancji:

1. Wózek objęty jest gwarancją przez 12 miesięcy od daty zakupu.
2. Wszelkie reklamacje z tytułu wad wyrobu należy zgłaszać w punkcie sprzedaży detalicznej.
3. Napraw gwarancyjnych dokonuje producent lub jednostka usługowa o której informuje sprzedawca.
4. Wady fizyczne wózka ujawnione w okresie gwarancji będą usuwane bezpłatnie i w możliwie krótkim terminie nie przekraczającym 21 dni od daty dostarczenia go do punktu naprawy za pośrednictwem sprzedawcy.
5. Gwarancja obejmuje wyłącznie wyroby sprzedane przez autoryzowanych dystrybutorów TUTEK.
6. Okres gwarancji ulega przedłużeniu o czas trwania naprawy.
7. Sposób naprawy wózka ustala udzielający naprawy.
8. Gwarancją nie są objęte:
 - Naturalne zużycie poszczególnych elementów
 - Uszkodzenia mechaniczne i termiczne
 - Zmiana koloru tkaniny obiciowej
 - Zagubienie drobnych elementów wyposażenia
 - Uszkodzenia lub rozdarcia tkanin powstałe z winy nabywcy
9. Gwarancja na sprzedany towar konsumpcyjny nie wyłącza, nie ogranicza ani nie zawiesza uprawnień kupującego wynikających z niezgodności towaru z umową.

Pieczęć i podpis sprzedawcy:



Lp.	Opis uszkodzenia	Data dostarczenia do naprawy	Data przedłużenia gwarancji	Data i podpis montera



TUTEK Producent Wózków Dziecięcych
Biuro Główne: ul. Białobrzaska 5,
26-804 Stromiec k/Radomia
tel.: +48 48 619-10-25 mob.: +48 505-032-833
e-mail: biuro@tutek.pl, www.tutek.pl



TUTEK Producent Wózków Dziecięcych
Biuro Główne: ul. Białobrzaska 5, 26-804 Stomiec k/Radomia
tel.: +48 48 619-10-25 mob.: +48 505-032-833
e-mail: biuro@tutek.pl, dystrybucja@tutek.pl

www.tutek.pl www.facebook.com/TUTEK.wozki

